

CHERUBINI

tocco italiano dal 1947

PLUG&PLAY

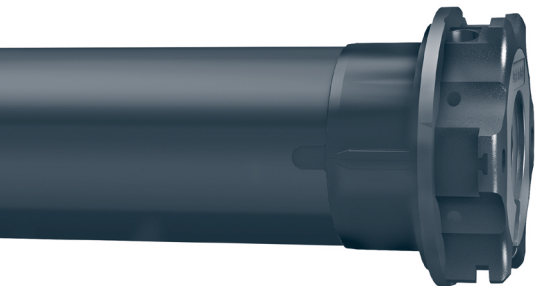

MOTORE TUBOLARE CON REGOLAZIONE AUTOMATICA
DEL FINECORSO ELETTRONICO

IT

TUBULAR MOTOR WITH AUTOMATIC ADJUSTMENT
OF THE ELECTRONIC LIMIT SWITCH

EN

ROHRMOTOR MIT AUTOMATISCHER EINSTELLUNG
DER ELEKTRONISCHEN ENDLAGEN

DE

MOTEUR TUBULAIRE AVEC RÉGLAGE AUTOMATIQUE
DES FINS DE COURSE ÉLECTRONIQUES

FR

MOTOR TUBULAR CON REGULACIÓN AUTOMÁTICA
DEL FIN DE CARRERA ELECTRONICO

ES



ISTRUZIONI - INSTRUCTIONS - EINSTELLANLEITUNGEN
INSTRUCTIONS - INSTRUCCIONES

Sommaire:

Connexions électriques	p. 25
Préparation du moteur	p. 26
Instructions d'utilisation	p. 27
Légende des symboles	p. 28
Explication des séquences de commande	p. 28
Modification des fins de course	p. 29
Effacement des positions de fins de course simples	p. 29
Effacement total des positions de fins de course	p. 29
Comportement du moteur	p. 30
Pour revenir a la configuration d'origine	p. 30

DÉCLARATION UE DE CONFORMITÉ



CHERUBINI S.p.A. déclare que le produit est conforme à la législation d'harmonisation de l'Union applicable:

Directive 2014/35/UE

Directive 2014/30/UE

Directive 2011/65/UE

Le texte complet de la déclaration UE de conformité est disponible en faisant requête sur le site internet: www.cherubini.it.

CONNEXIONS ÉLECTRIQUES

- Pour éviter des situations de danger ou des problèmes de fonctionnement, les éléments électriques de commande connectés au moteur doivent être de dimensions appropriées aux caractéristiques électriques du moteur lui-même.
- Les dispositifs de déconnexion doivent être prévus dans le réseau d'alimentation selon les règles d'installation nationales.
- Pour l'utilisation à l'extérieur l'appareil doit utiliser un câble avec désignation H05RN-F contenant au moins 2% de carbone.
- Ne pas utiliser de câble de plus de 50 mètres entre l'interrupteur et le moteur.
Dans le cas où il y a besoin de plus de 50 mètres interposer entre le moteur et l'interrupteur un relais d'isolement.

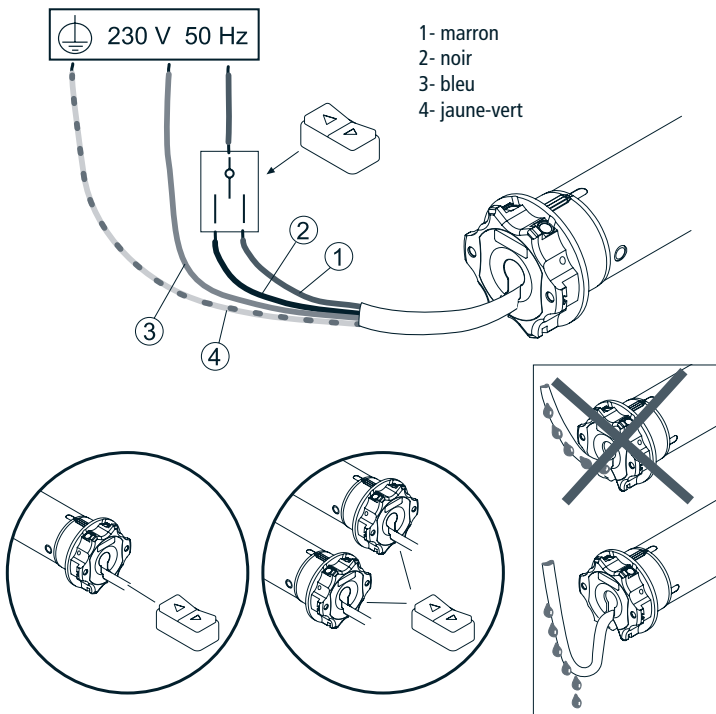

PRÉPARATION DU MOTEUR

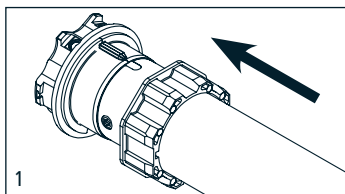
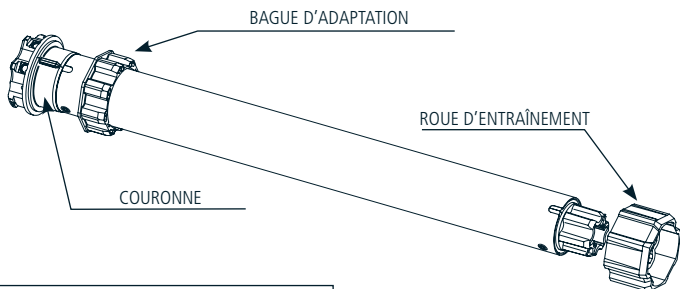

1. Insérer la bague d'adaptation sur la couronne en insérant l'encoche dans le repère rainuré et pousser jusqu'en butée.

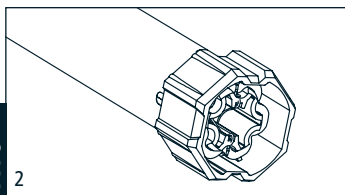

2. Monter la roue sur l'axe de sortie du moteur jusqu'à enclenchement du ressort d'arrêt.

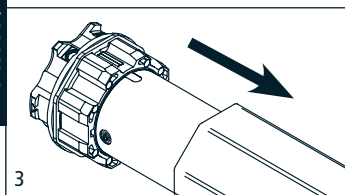

3. Introduire complètement le moteur dans le tube.

NB: En cas de tube rond ou lisse la roue doit être fixée au tube, cette opération est à la charge de l'installateur. Pour les autres tubes la fixation est facultative mais fortement conseillée.

INSTRUCTIONS D'UTILISATION

Le moteur est facile à installer et simple à utiliser, il n'a besoin d'aucune réglage car il reconnaît automatiquement les fins de course.

Le volet doit être équipé de verrous automatiques (A) et butées (B).

Il est recommandé de contrôler toujours la robustesse du volet.

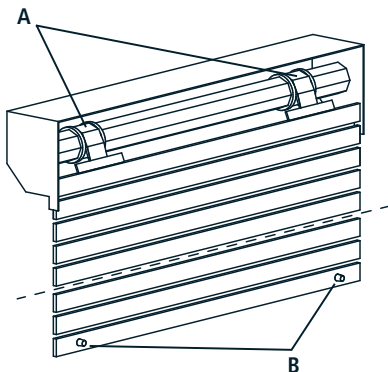

LÉGENDE DES SYMBOLES

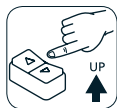

Appuyer sur
le bouton
de montée

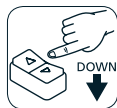

Appuyer sur
le bouton de
descente

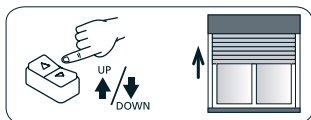
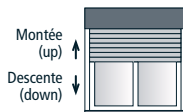

Appuyer sur le bouton de montée ou de descente pour faire monter le volet.



Appuyer sur les boutons comme indiqué en séquence rapide et rester appuyé sur le bouton indiqué par « HOLD », afin de vérifier le mouvement de confirmation du moteur.

EXPLICATION DES SÉQUENCES DE COMMANDE

Les séquences se composent pour la plupart de trois ou six étapes bien distinctes. Il faut appuyer brièvement sur les boutons (< 0,5 sec) comme indiqué dans la séquence. L'intervalle de temps entre chaque pression ne doit pas dépasser 1 seconde, autrement la séquence de commande sera annulée.

Pour avoir confirmation que la séquence a été acceptée par le moteur, il est nécessaire de rester appuyé sur le bouton à la dernière pression, indiqué par HOLD.

Exemple de séquence de commande de six étapes:

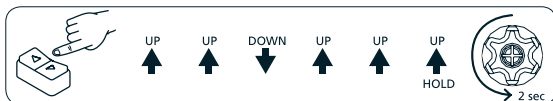

Attention! Si la séquence prévoit une répétition de commandes identiques (Up+Up/ Down+Down), il est nécessaire d'interposer la position Stop si le type de bouton le prévoit.

MODIFICATION DES FINS DE COURSE

Les séquences de commande suivantes ne peuvent être effectuées qu'après avoir mémorisé les fins de course, et uniquement lorsque le moteur se trouve dans l'une des deux positions d'ouverture ou de fermeture complète.

EFFACEMENT DES POSITIONS DE FINS DE COURSE SIMPLES

Effacement des fins de course OUVERTURE depuis la position d'OUVERTURE

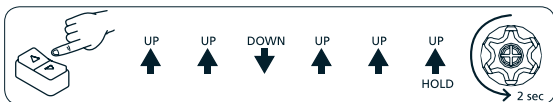

Effacement des fins de course FERMETURE depuis la position de FERMETURE

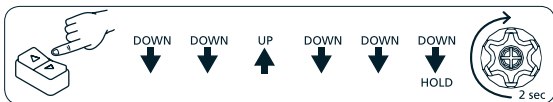

EFFACEMENT TOTAL DES POSITIONS DE FINS DE COURSE

Effacement des fins de course depuis la position d'OUVERTURE

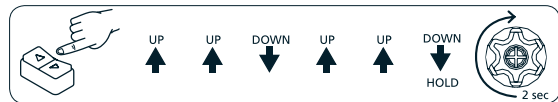

Effacement des fins de course depuis la position de FERMETURE

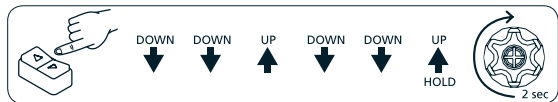

L'effacement de l'un ou des deux fins de course est souligné par le fait que le moteur se déplace brièvement avec une pause avant de repartir, jusqu'à ce que les deux positions soient de nouveau acquises en mode automatique ou manuel.

COMPORTEMENT DU MOTEUR

	ARRÊT SUR FIN DE COURSE (OUVERTURE ET FERMETURE)	DÉTECTION D'OBSTACLES EN MONTÉE ET EN DESCENTE
Plug&Play	Normalement, il s'arrête à quelques millimètres de la butée. Périodiquement, il atteint la butée et effectue le mouvement inverse de relâchement.	Il s'arrête et effectue le mouvement inverse de relâchement.

Après la détection de l'obstacle dans un sens, les mouvements dans ce même sens sont inhibés ; commander le moteur dans le sens opposé pour annuler cette inhibition.

POUR REVENIR A LA CONFIGURATION D'ORIGINE

NB: le rétablissement de la configuration d'origine prévoit l'effacement des fins de course.

Pour revenir à la configuration en mode usine suivre la procédure suivante:

- Réunir les fils marron et noir du moteur sur le même plot de l'interrupteur (ex: montée).

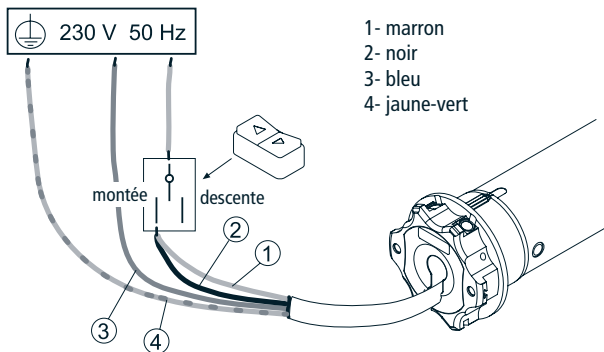

- Presser la touche montée de l'interrupteur au moins 2 secondes.
- Recâbler l'interrupteur normalement (voir page 25).

CHERUBINI S.p.A.

Via Adige 55
25081 Bedizzole (BS) - Italy
Tel. +39 030 6872.039 | Fax +39 030 6872.040
info@cherubini.it | www.cherubini.it

CHERUBINI Iberia S.L.

Avda. Unión Europea 11-H
Apdo. 283 - P. I. El Castillo
03630 Sax Alicante - Spain
Tel. +34 (0) 966 967 504 | Fax +34 (0) 966 967 505
info@cherubini.es | www.cherubini.es

CHERUBINI France S.a.r.l.

ZI Du Mas Barbet
165 Impasse Ampère
30600 Vauvert - France
Tél. +33 (0) 466 77 88 58 | Fax +33 (0) 466 77 92 32
info@cherubini.fr | www.cherubini.fr

CHERUBINI Deutschland GmbH

Siemensstrasse, 40 - 53121 Bonn - Deutschland
Tel. +49 (0) 228 962 976 34 / 35 | Fax +49 (0) 228 962 976 36
info@cherubini-group.de | www.cherubini-group.de

